

**Nidec**  
PRESS & AUTOMATION

**KYORI**

**SS**  
シリーズ

精密高速自動プレス

**SS-3**  
**SS-6**  
**SS-8**  
**SS-12**



# SS-3 / SS-6 / SS-8 / SS-12

本機は3分割タイロッド締めの本格ストレートサイドプレス機です。高い剛性を持たせながら、中・低速加工でコネクタから一般小物部品まで、広範囲の精密加工に適しています。また、8面スライドガイド構造(SS-3は4面ガイド)を採用し、偏荷重にも対応しております。

## 仕様

型式	SS-3			SS-6				
加圧能力	kN	300			600			
ストローク長さ	mm	20	25	30	25	40	60	80
最高回転数	spm	900		800	750	550	400	350
最低回転数	spm	200			150		80	
能力発生点	mm	2.0			2.0			
ダイハイト	mm	240	235		345	340	330	320
ダイハイト調整量	mm	30			50			
スライド寸法	mm	500 x 340			950 x 480			
ボルスタ寸法	mm	550 x 400			950 x 600			
ボルスタ厚さ	mm	90			140			
ベッドオープニング	mm	400 x 120			800 x 200			
ボルスタオープニング	mm	320 x 80			700 x 140			
メインモータ	kW	5.5			15			
JIS精度		特級(Special)			特級(Special)			
上型重量	kg	Max. 60			Max. 200			
総重量	kg	4100			11000			

## 加工例

一般小物部品から小型モータコアまで、広範囲の精密加工に適しています。

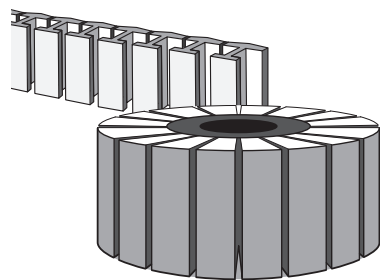

モータコア

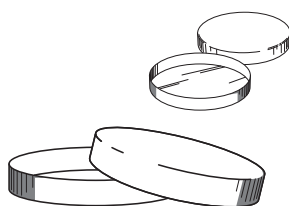

コイン電池ケース

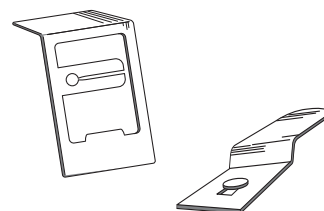

小型電子部品

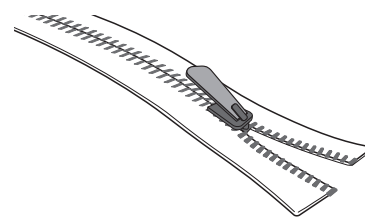

スライドファスナー

型式		SS-8							SS-12				
加圧能力	kN	800							1250				
ストローク長さ	mm	20	30	50	60	80	100	150	30	40	50	60	70
最高回転数	spm	700	600	350	300	230	180	120	600	500	350	300	260
最低回転数	spm	180		80					150	150	150	150	150
能力発生点	mm	3.2		2.0					2.0				
ダイハイト	mm	370	365	355	350	340	330	305	380	375	370	365	360
ダイハイト調整量	mm	50							50				
スライド寸法	mm	1200 × 600							1500 × 700				
ボルスタ寸法	mm	1200 × 800							1500 × 800				
ボルスタ厚さ	mm	160							180				
ベッドオープニング	mm	900 × 200							1200 × 160				
ボルスタオープニング	mm	860 × 140							1160 × 120				
メインモータ	kW	22							37				
JIS精度		特級(Special)							特級(Special)				
上型重量	kg	Max. 350 (300~500 special)							Max. 600				
総重量	kg	16000							30000				

# 外觀圖

## SS-3

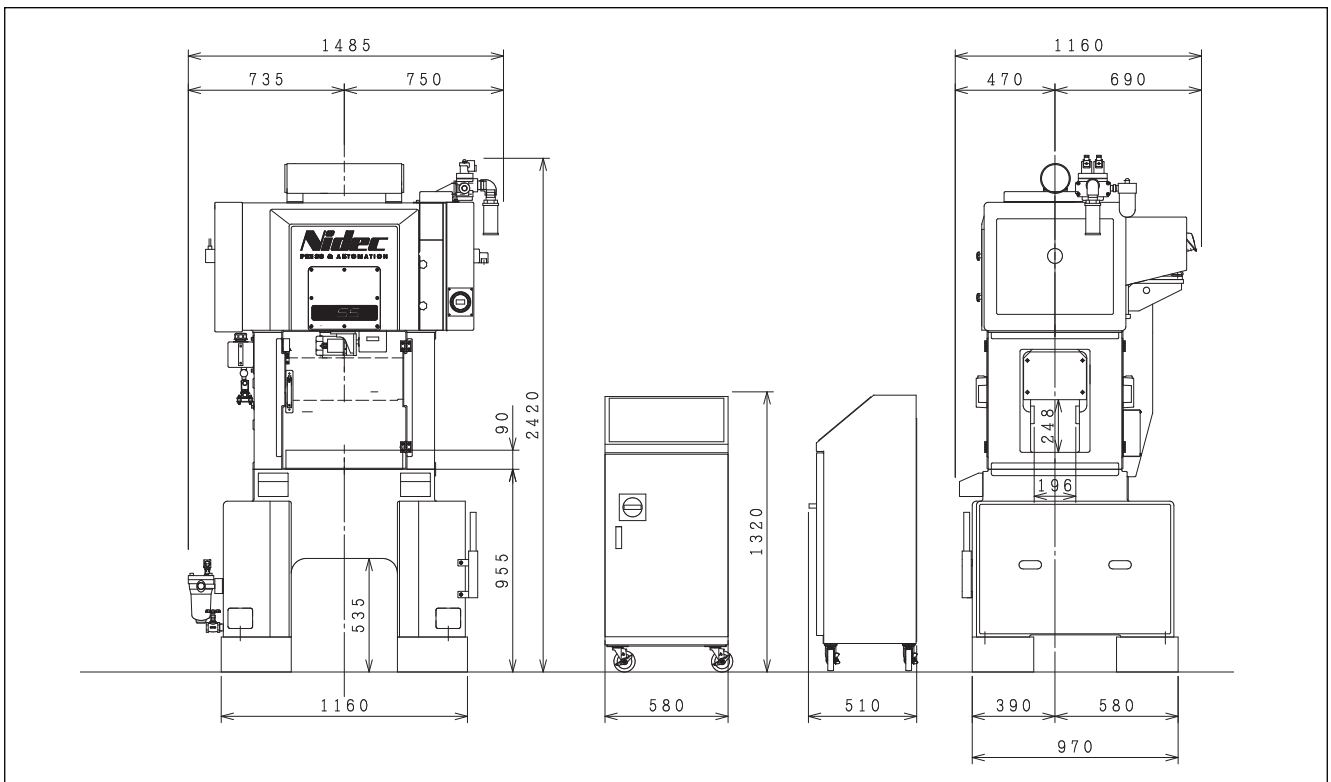

## SS-6

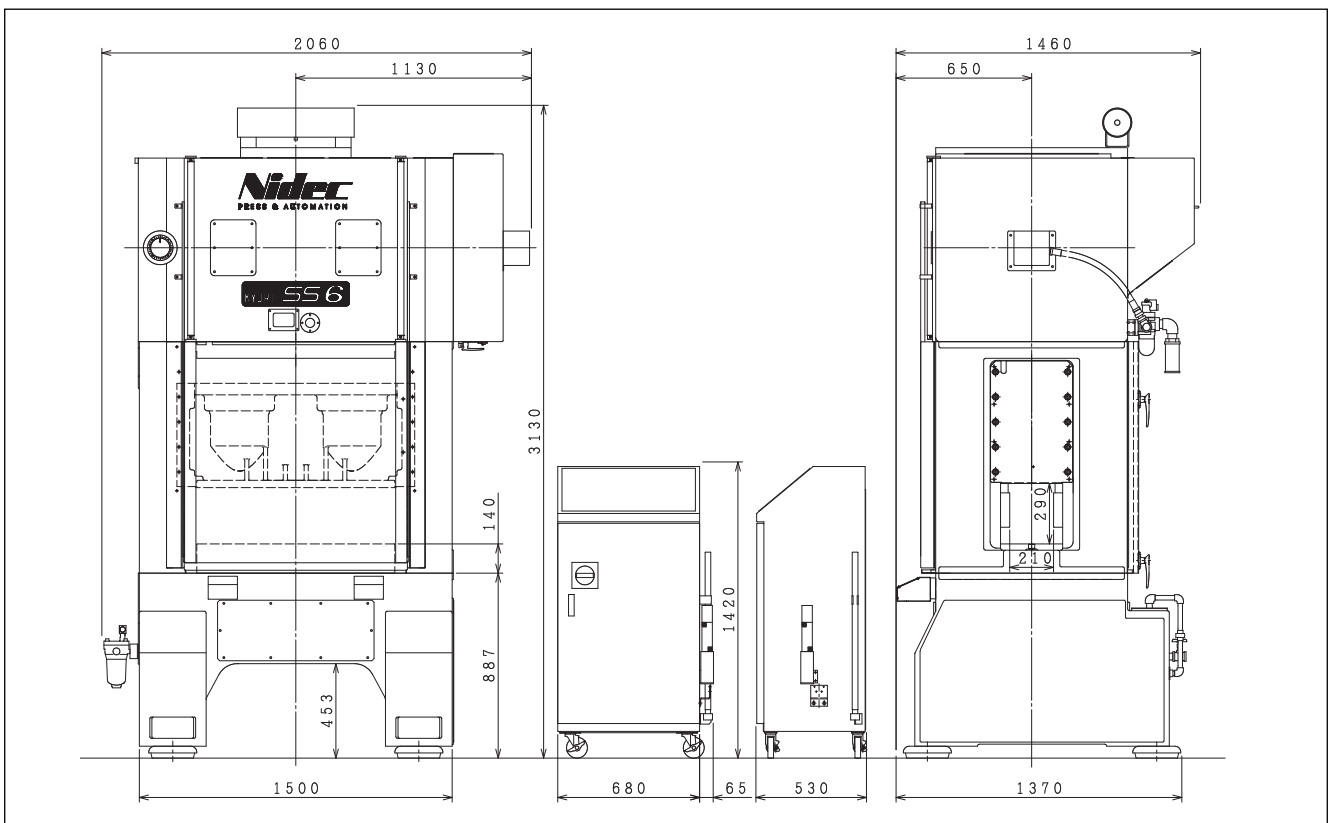

SS-8

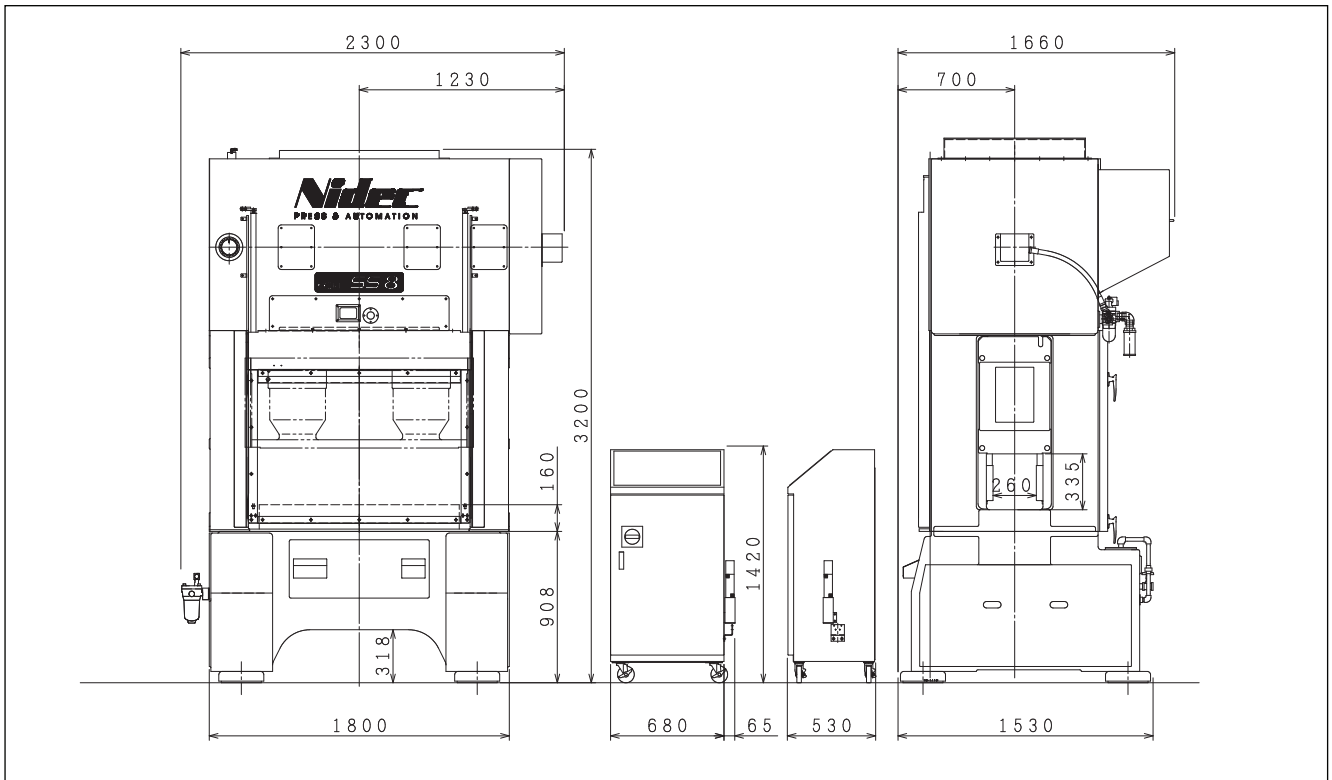

SS-12

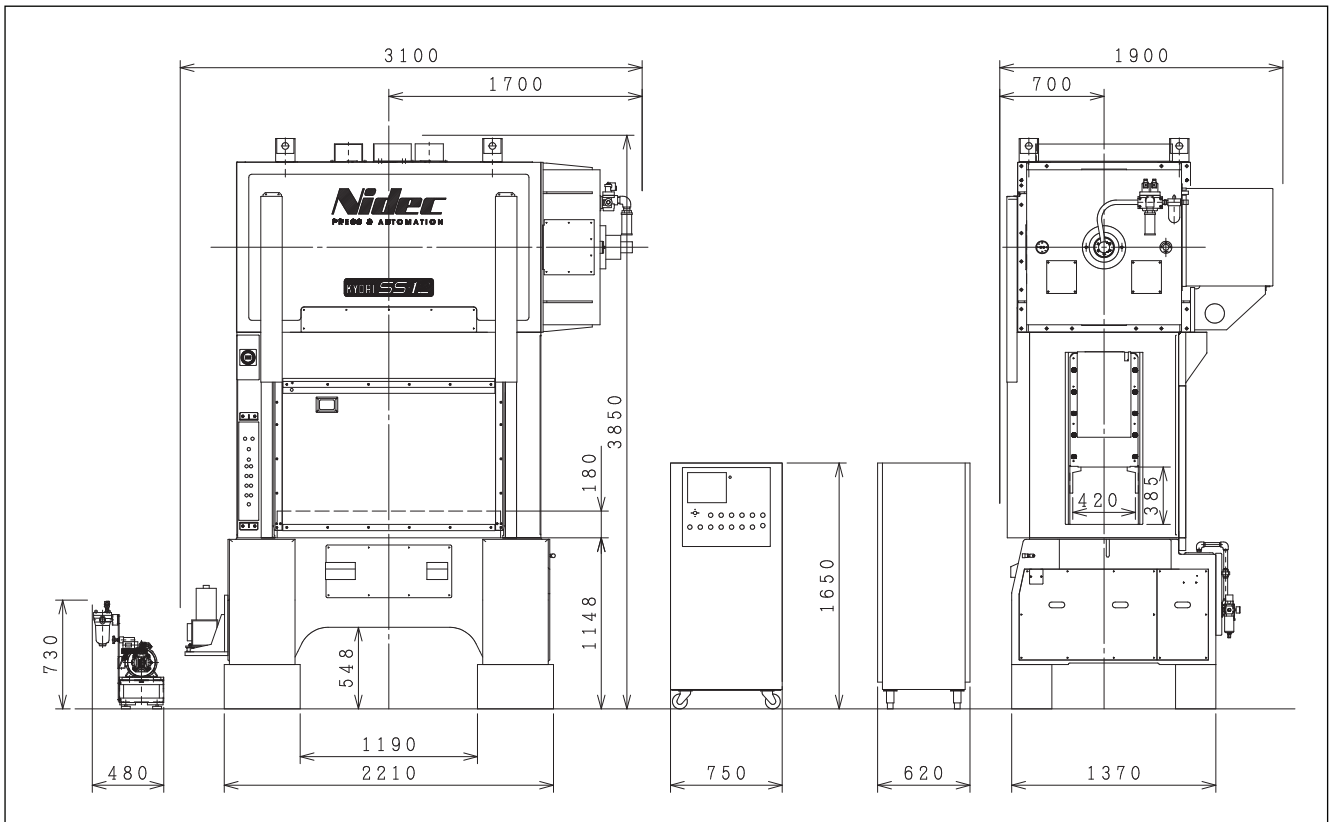

# スライド, ボルスタ

SS-3

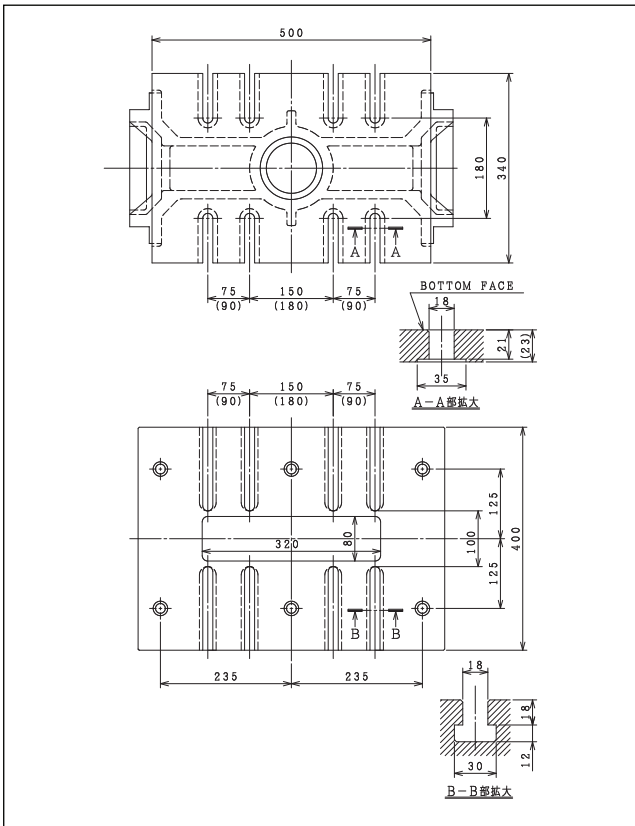

SS-6

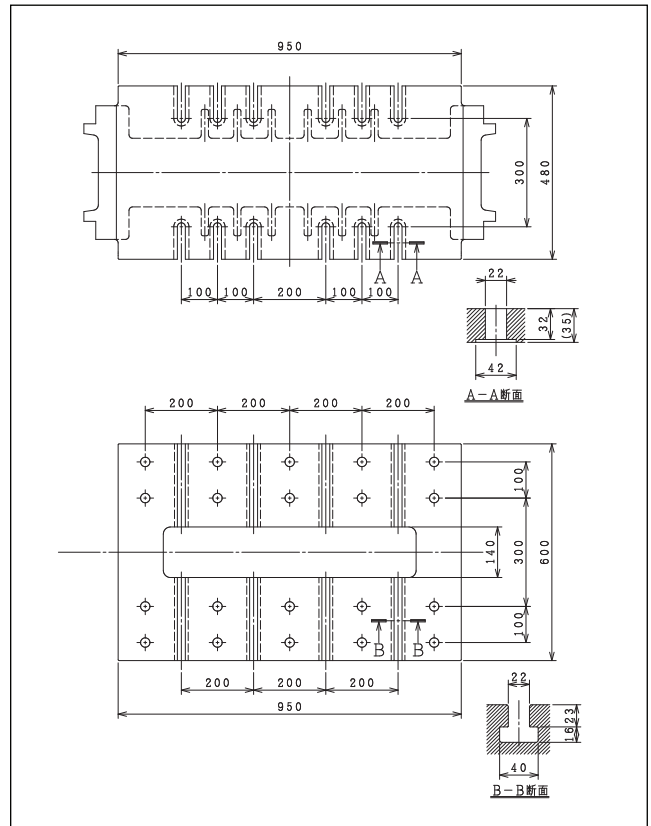

SS-8

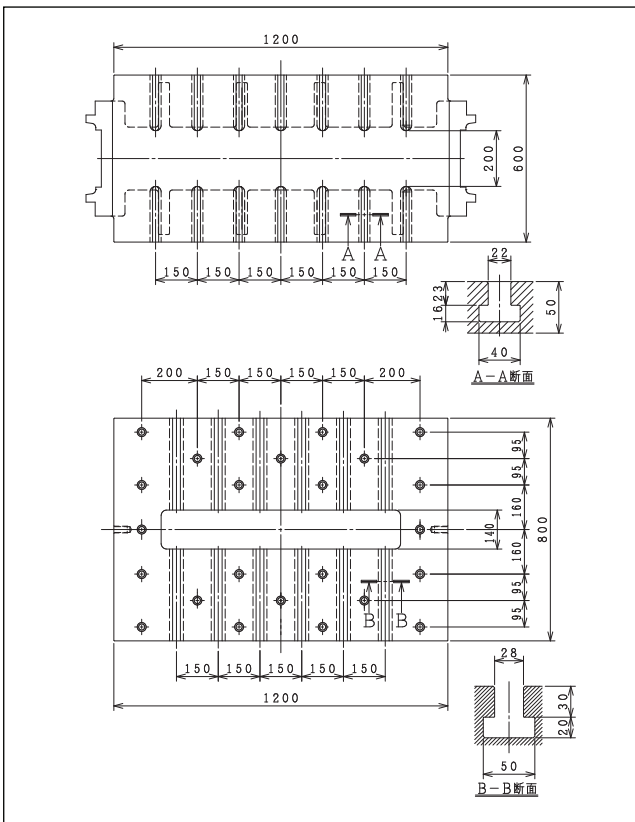

SS-12

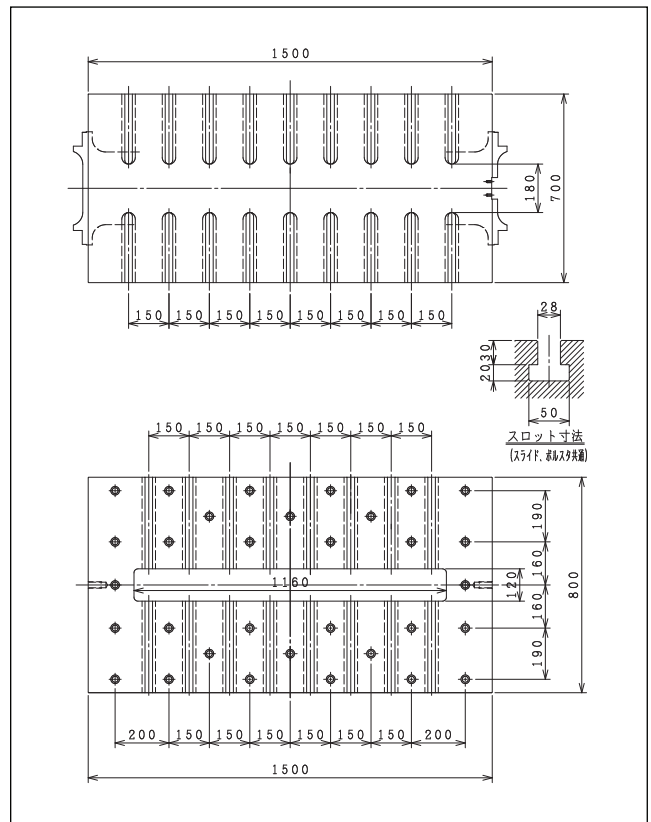

# ラインアップ

精密自動プレスSSシリーズは、コストパフォーマンスに優れたストレートサイドクランクプレスです。加圧能力 30t、60t、80t、125tの4機種に対応しております。

- ▶ 3分割タイロッド締め—高剛性フレーム
- ▶ 8面スライドガイド—偏荷重に対応 (SS-3は4面ガイド)
- ▶ ワイドな金型取付スペース
- ▶ 上位機種にも劣らない動的精度 (熱変位、下死点繰返し精度)



SS-3



SS-6



SS-8

SS-12



## 標準装備

汎用インバータ変速メインモータ  
コンビネーション式エアフリクションクラッチ/ブレーキ  
電子式ロータリカムスイッチ  
停止角度自動補正装置  
クランク角度指示計  
タッチパネル  
速度計  
トータルカウンタ (8桁)  
プリセットカウンタ (8桁)  
アワーメータ (7桁)  
電動式スライド調節装置  
機械式ダイハイト計  
安全扉

別置き操作盤  
マイクロインチング (正逆転可)  
モータ逆転装置  
両手押しボタン  
循環給油ユニット  
空気制御ユニット  
材料末端停止スイッチ (近接式)  
エアコンセント (1/4B)  
上死点停止用コンセント 2個  
急停止用コンセント 2個  
380Vコンセント 2個  
スライド下降防止用安全ブロック

## 特別装備

送り装置 (グリッパー/NCロールフィーダ)  
防振装置  
オイルヒータクーラ  
材料塗油タンク (電磁弁付)  
エアジェクタ (電磁弁付)  
カス上がり検出装置  
作業用照明灯  
材料溶接機  
ダイクランプ&ダイリフト&ダイテーブル  
防音ケース  
インデックスドライブ軸  
サーボインデックスユニット  
塗布装置  
スクラップカッタ  
スクラップコンベア  
アンコイラレベラ



## 一つのブランド：限り無いリソース

---

お客様がお求めになっている、Nidec Press & Automation の製品、  
サービス、テクノロジーがお届けする全ての  
効率化の入り口はただ1つ

[nidecpa.com](http://nidecpa.com)